

# HIBERG

THE PRIME CHOICE

ВОЗДУХОЧИСТИТЕЛЬ (ВЫТЯЖКА)



## **СОДЕРЖАНИЕ**

<b>УВАЖАЕМЫЙ ПОКУПАТЕЛЬ</b>	<b>4</b>
<b>РЕКОМЕНДАЦИИ ПОКУПАТЕЛЮ</b>	<b>5</b>
<b>ТЕХНИЧЕСКИЕ ХАРАКТЕРИСТИКИ</b>	<b>6</b>
<b>КОМПЛЕКТАЦИЯ</b>	<b>7</b>
<b>ТРЕБОВАНИЯ ПО ТЕХНИКЕ БЕЗОПАСНОСТИ</b>	<b>7</b>
<b>ЭКСПЛУАТАЦИЯ</b>	<b>9</b>
<b>РЕЖИМЫ РАБОТЫ</b>	<b>11</b>
<b>УКАЗАНИЯ ПО УСТАНОВКЕ</b>	<b>12</b>
<b>СОЕДИНЕНИЯ</b>	<b>13</b>
<b>ОБСЛУЖИВАНИЕ И УХОД</b>	<b>14</b>
<b>ЗАМЕНА ЛАМПЫ ПОДСВЕТКИ</b>	<b>15</b>
<b>ВОЗМОЖНЫЕ НЕИСПРАВНОСТИ</b>	<b>16</b>
<b>ПЕРЕД ОБРАЩЕНИЕМ В СЕРВИСНЫЙ ЦЕНТР</b>	<b>17</b>
<b>УТИЛИЗАЦИЯ</b>	<b>17</b>
<b>УСЛОВИЯ ГАРАНТИЙНЫХ ОБЯЗАТЕЛЬСТВ</b>	<b>18</b>
<b>СЕРВИСНЫЕ ЦЕНТРЫ «HIBERG»</b>	<b>19</b>
<b>ГАРАНТИЙНЫЙ ТАЛОН</b>	<b>21</b>

## УВАЖАЕМЫЙ ПОКУПАТЕЛЬ!

Поздравляем Вас с приобретением вытяжки HIBERG. При правильном использовании она прослужит Вам долгие годы. Внимательно прочитайте данную инструкцию и сохраните её для дальнейшего использования.

Компания «Интер-Трейд» предлагает богатый ассортимент товаров т. м. HIBERG для дома и кухни, а также продукты для персонального ухода. Техника HIBERG – это устройства, которые возьмут на себя часть Ваших домашних забот, помогут готовить вкусные блюда или заботиться о красоте и здоровье.

Продукция HIBERG сочетает утончённый дизайн, функциональность и доступные цены, а также соответствует требованиям самых высоких мировых стандартов качества.

Цель компании – угодить даже самому взыскательному покупателю, поэтому компания производит постоянные исследования потребностей рынка и активно развивает послепродажный сервис. Всё это в совокупности становится основой для долгосрочных и стабильных взаимоотношений с клиентами.

Пожалуйста, внимательно изучите настоящую инструкцию. Она содержит важные указания по безопасности, эксплуатации изделия и уходу за ним. Позаботьтесь о сохранности настоящего Руководства по эксплуатации и, если вытяжка перейдёт к другому хозяину, передайте её вместе с прибором.

Пожалуйста, убедитесь, что все люди, использующие данный прибор ознакомлены с Руководством и мерами безопасности.

Данный прибор предназначен для использования в быту, кухнях-столовых и других подобных местах.

Производитель равно как импортёр не несут ответственности перед конечным пользователем, если он по каким-то причинам не ознакомился с Руководством должным образом. Если по каким-то причинам инструкция была утеряна или испорчена, что препятствует ознакомлению с Руководством, Вы всегда можете обратиться в справочную службу, либо самостоятельно ознакомиться/скачать инструкцию на официальном сайте **[www.hiberg.ru](http://www.hiberg.ru)**.

Если Вы заметили, что прибор работает неправильно, ещё раз внимательно изучите Руководство. Если же информации в Руководстве недостаточно, свяжитесь со справочной службой по вопросам гарантийного и сервисного обслуживания по федеральному номеру **8-800-700-12-25 (звонок по России бесплатный)** для получения помощи или вызова уполномоченного специалиста.

## РЕКОМЕНДАЦИИ ПОКУПАТЕЛЮ

При покупке вытяжки необходимо проверить её на отсутствие механических повреждений конструкции, внешних оформлений и упаковки, на функционирование, на сохранность гарантийных пломб, на соответствие спецификации и комплектности.

**Примечание: проверка на функционирование является обязанностью продавца. Проверьте наличие гарантийного и отрывного талонов и правильность их заполнения (наличие даты продажи и печати фирмы-продавца). Сохраняйте кассовый чек, Инструкцию по эксплуатации и гарантийный талон до конца гарантийного срока эксплуатации.**

Во избежание повреждения вытяжки при транспортировании в упаковке изготовителя соблюдайте меры предосторожности:

- оберегайте от резких толчков и падений;
- избегайте длительного пребывания под дождем или мокрым снегом.



## ТЕХНИЧЕСКИЕ ХАРАКТЕРИСТИКИ

ХАРАКТЕРИСТИКИ / НАИМЕНОВАНИЕ МОДЕЛИ	VMF 6091 B	VMF 6091 Y	VSF 8091 X
Тип управления	сенсорное / жестами		механическое
Количество скоростей	3		
Фильтр	алюминиевый		
Производительность	1000 м³/ч		
Уровень шума	не более 70 дБ		
Освещение	2x1,5 Вт		
Общая потребляемая мощность	213 Вт		
Мощность двигателя	210 Вт		
Диаметр патрубка воздуховода	150 мм		
Номинальное напряжение	220-240 В		
Частота	50 Гц		
Размеры (ШxГxВ)	520x284x248 мм		700x284x299 мм
Вес нетто/брутто	6,4 / 7,5 кг		7,1 / 8,1 кг
Цвет	чёрное стекло	бежевое стекло	нержавеющая сталь



*Наша бытовая техника постоянно совершенствуется, улучшаются характеристики приборов, обновляется дизайн, поэтому рисунки и обозначения в инструкции могут незначительно отличаться от приобретённой Вами модели.*

*Настоящее изделие соответствует требованиям технического регламента таможенного союза о низковольтном оборудовании.*

## КОМПЛЕКТАЦИЯ

1. Вытяжка.
2. Упаковка.
3. Руководство по эксплуатации.
4. Крепёжный комплект.

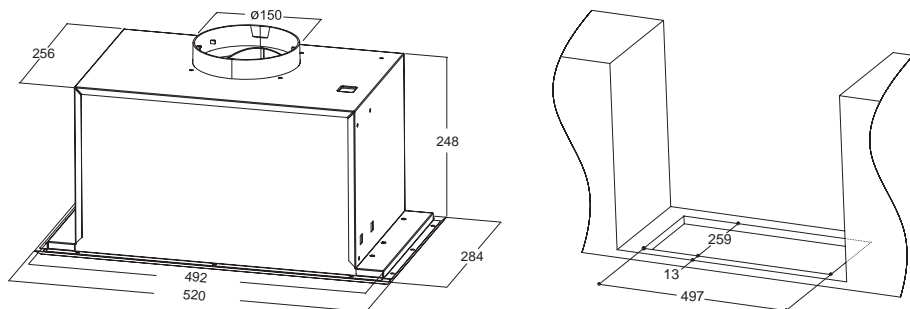

Производитель и импортер оставляют за собой право изменять конструкцию, технические характеристики, функции, внешний вид, комплектацию изделия (товара) и т.д. без предварительного уведомления.

Вся представленная в инструкции информация, касающаяся комплектации, технических характеристик, функций, цветовых сочетаний и т.д. носит информационный характер и ни при каких условиях не является публичной офертой.

## ТРЕБОВАНИЯ ПО ТЕХНИКЕ БЕЗОПАСНОСТИ

**⚠ ВНИМАНИЕ!** Перед подключением вытяжки в розетку, убедитесь, что розетка с заземлением.

Обеспечьте соответствующую вентиляцию в помещении для безопасного использования кухонной вытяжки. В случае использования вытяжки одновременно с другими обогревательными устройствами (масляные радиаторы, газовые печи и т.д.), кроме электрических, может потребоваться дополнительная вентиляция помещения.

**Вытяжку следует устанавливать, соблюдая следующие правила:**

- над электрическими плитами на высоте не менее 50 см;
- над газовыми горелками – не менее 65 см.



**⚠ ВНИМАНИЕ!** Во избежание снижения эффективности работы вытяжки и предотвращения ситуаций, при которых возможно возникновение пожара, своевременно проводите очистку алюминиевых жирулавливающих фильтров.

Ни в коем случае не доставайте и не проводите какие-либо другие операции с жирулавливающими фильтрами, когда вытяжка включена.

Не трогайте плафон лампы в течение получаса (30 мин.) с момента выключения вытяжки.

Во избежание повреждения фильтров и для предотвращения пожароопасных ситуаций, пламя газовых конфорок всегда должно быть закрыто посудой.

Во время процесса приготовления пищи не допускайте ситуаций, когда горячее масло осталось на включенной плите, так как это может стать причиной возгорания неочищенного алюминиевого жирулавливающего фильтра.

Данная кухонная вытяжка предназначена для работы в бытовых условиях.



## ⚠ ПРЕДУПРЕЖДЕНИЯ:

- поверхность вытяжки может нагреваться от посуды, в которой готовится пища;
- нельзя использовать вытяжки для уменьшения задымления, возникшего в результате возгорания в квартире.

Перед тем, как приступить к любой операции по очистке вытяжки или ремонту убедитесь, что вытяжка отключена от электросети.

⚠ **ВНИМАНИЕ!** Прибор не предназначен для использования лицами (включая детей) с пониженными физическими, чувствительными или умственными способностями или при отсутствии у них жизненного опыта или знаний, если они не находятся под контролем или не проинструктированы об использовании прибора лицом ответственным за их безопасность.

## ЭКСПЛУАТАЦИЯ

### Управление вытяжкой

Панель управления вытяжкой представлена на рисунке ниже:

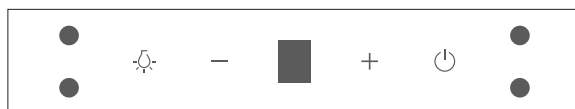

*Передняя панель вытяжки*

Устройство оснащено датчиками управления жестами и сенсорами:

☹ – включение/выключение освещения. Освещение работает независимо от двигателя.

+/- – переключение скорости устройства.

■ – панель отображения режима скорости 1, 2, 3.

**1** – самая низкая скорость, используйте её при не очень большом количестве пара.

**2** – средняя скорость, используйте её при среднем количестве пара, например, при приготовлении нескольких блюд одновременно.

**3** – самая высокая скорость, используйте её при максимальном количестве пара, например, во время жарки или приготовления на гриле.

**0** – режим выключение вытяжки с задержкой.

 – включение/выключение устройства.

После подключения устройства к источнику питания вытяжка издаст короткий звуковой сигнал, и все сенсоры на мгновение загорятся.

### Управление жестами

С помощью жестов вы можете управлять скоростью турбины вытяжки и освещением. Когда функция управления жестами активна, Вы также можете управлять устройством традиционным способом, используя соответствующие сенсоры.

Управление жестами работает правильно, когда Вы выполняете движения ладонью на расстоянии около 3-10 см от поверхности панели управления.

Когда включение определенной функции (например, скорости 3) требует многократного перемещения руки, обратное движение выполняйте на большем расстоянии от панели управления или обходя датчики). Движения рук не могут быть слишком быстрыми. В идеале один жест занимает около 1 секунды.

Чтобы включить турбину, освещение устройства или увеличить её скорость, проведите несколько раз ладонью слева направо. Сенсор активной скорости будет подсвечиваться при каждом движении руки.



Чтобы выключить турбину устройства, освещение или уменьшить её скорость, проведите несколько раз ладонью справа налево, пока на панели не отобразится цифра «0», через некоторое время вытяжка отключится сама полностью.



## РЕЖИМЫ РАБОТЫ

Вытяжку можно использовать в 2-х режимах:

1. Режим отвода воздуха.
2. Режим рециркуляции (опционально).

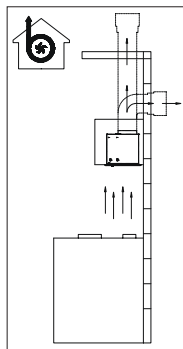

Режим отвода воздуха

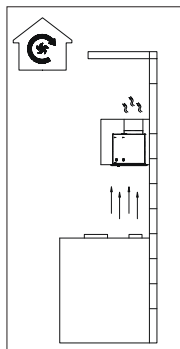

Режим рециркуляции

Если вытяжка работает в режиме отвода воздуха, то все кухонные испарения, гарь, копоть, запахи, проходя через металлические (алюминиевые) жирославляющие фильтры, выводятся за пределы помещения при помощи гофрированной трубы или пластикового воздуховода, который подключается к вентиляционной шахте.

**⚠ ВНИМАНИЕ!** Для получения высокого коэффициента полезного действия Вашей вытяжки, гофрированная труба по возможности должна быть как можно короче и с наименьшим количеством изгибов. При работе вытяжки в этом режиме нет необходимости в установке одноразовых угольных фильтров.

Если вытяжка работает в режиме рециркуляции, то она не подключается к вентиляционной шахте. Воздух проходит через вытяжку внутри кухни. При работе вытяжки в таком режиме, на неё должны быть установлены одноразовые угольные фильтры (приобретаются отдельно). Комплект рассчитан на 2-4 месяца эксплуатации (зависит от частоты использования вытяжки). По прошествии 2-4 месяцев комплект угольных фильтров следует заменить на новый для улучшения эффективности работы вытяжки. При использовании вытяжки в режиме рециркуляции снижается её производительность.

## УКАЗАНИЯ ПО УСТАНОВКЕ

**⚠ ВНИМАНИЕ!** Установка и подключение вытяжки может быть произведена только квалифицированным специалистом.

Перед монтажом вытяжки проверьте техническую исправность вытяжки путём подключения её к электрической сети и проверки всех функций. Не снимайте защитную плёнку с вытяжки из нержавеющей стали.

Если вытяжка работает исправно, приступайте к её монтажу. Если нет, обратитесь в сервисный центр, указанный в гарантийном талоне.

Защитную плёнку с вытяжки из нержавеющей стали или из стекла рекомендуется снимать только после окончания монтажа.

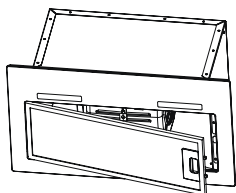

1. Снимите кассетный алюминиевый жировой фильтр.

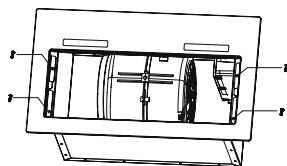

2. Отвинтите рамку, удалив 4 винта (M4\*10).

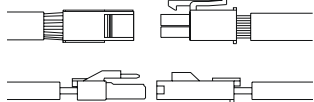

3. Отсоедините коннекторы ламп и платы управления.

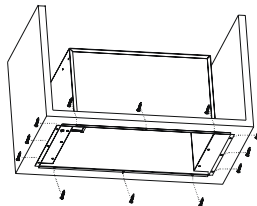

4. Прикрепите вытяжку к шкафу на 12 винтов.

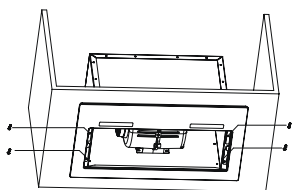

5. Привинтите рамку на место.

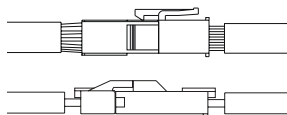

6. Присоедините все коннекторы.

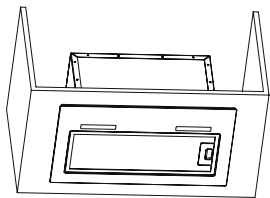

7. Установите фильтр.

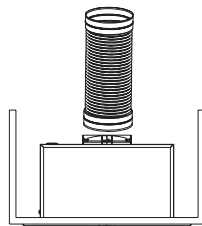

8. Установите трубу воздуховода (опционально).

## СОЕДИНЕНИЯ

### Канальная система отвода воздуха

При установке канальной системы подключите вытяжку к дымоходу, воспользовавшись гибкой или жёсткой трубой 150 или 120 мм, на выбор установщика.

Для установки отводящего соединения 120 мм, вставьте фланец редуктора 3 в отверстие на корпусе вытяжки. Закрепите трубу с помощью хомутов (не входят в комплект). Снимите угольные фильтры (если есть).

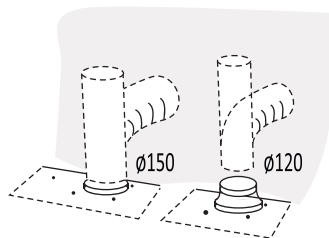

### Подключение к электросети

Данная модель вытяжки эксплуатируется при напряжении в сети 220-240В~/50Гц. Вытяжка должна быть подключена в розетку с заземлением и установлена в соответствии с правилами. Если необходимо, подсоедините вытяжку прямо к сети питания.

**⚠ ВНИМАНИЕ!** Вытяжка должна быть подсоединена к сети питания только квалифицированным специалистом. Рекомендуется включать вытяжку в электрическую сеть через автоматический предохранитель. Перед ремонтом всегда отключайте вытяжку от электросети.

При повреждении электрического шнура, он должен быть заменён соответствующим квалифицированным специалистом. Производитель не несет ответственности за ущерб, нанесенный в том случае, если вытяжка подключена в розетку без заземления.

## ОБСЛУЖИВАНИЕ И УХОД

**⚠ ВНИМАНИЕ!** Перед чисткой или ремонтом вытяжки отключите вытяжку от электросети.

Для очистки внешней поверхности окрашенных вытяжек используйте влажную ткань, смоченную в тёплой воде с нейтральным моющим средством, а затем протрите насухо.

Для очистки внешней поверхности стальных, медных и латунных поверхностей используйте специальные средства. Никогда не используйте для ухода за вытяжкой абразивные моющие средства.

Любые кислотные вещества, такие как лимонный сок и/или масло, которые попадают на вытяжку, должны быть бережно устранены.

Для получения высокого коэффициента полезного действия Вашей вытяжки очень важно чистить алюминиевый жироулавливающий фильтр, так как он, удерживая пыль, масло и т.д., засоряется.

**⚠ ВНИМАНИЕ!** Несоблюдение периодичности чистки вытяжки может привести к возникновению пожара.

Для очистки фильтра используйте средство для очистки нагара в духовках вместе с моющим средством для мытья посуды. Фильтр следует предварительно замочить в горячей воде.

Чистку фильтра следует проводить 1 раз в месяц.

Фильтр можно мыть и в посудомоечной машине.

**Для очистки фильтра следует:**

1. Снять фильтр, нажав на защелку и придерживая его, опустить вниз.
2. Помыть фильтр и установить его, сначала установив в пазы в корпусе.



## ЗАМЕНА ЛАМПЫ ПОДСВЕТКИ

⚠ **ВАЖНО!** В случае перегорания лампы отключите вытяжку от сети.

МОЩНОСТЬ	НАПРЯЖЕНИЕ	ИЗОБРАЖЕНИЕ	КОД
1,5 Вт	DC 12 V		DBS-1,5-S-33,2/120

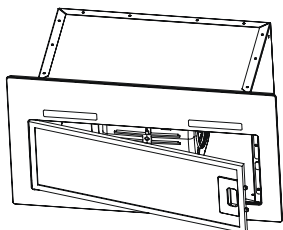

1. Снимите кассетный алюминиевый жировой фильтр.

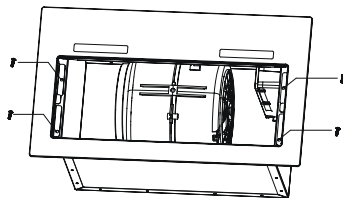

2. Отвинтите рамку, удалив 4 винта (M4\*10).

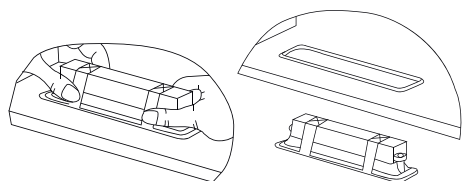

3. Вытащите лампу, нажав на крепежные скобы.

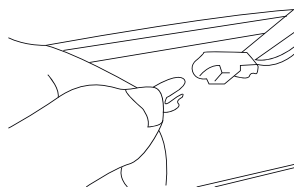

4. Отсоедините коннектор лампы.

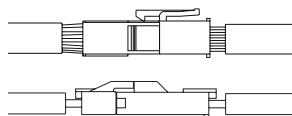

5. Присоедините коннектор.

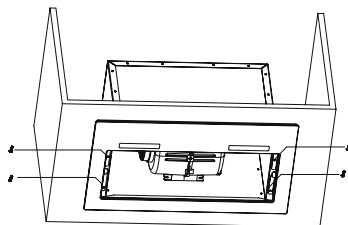

6. Привинтите рамку на место.

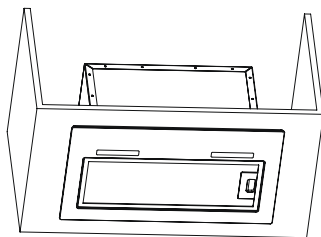

7. Установите фильтр.

## ВОЗМОЖНЫЕ НЕИСПРАВНОСТИ

НЕИСПРАВНОСТИ	ВОЗМОЖНЫЕ ПРИЧИНЫ
Вытяжка не работает	<ol style="list-style-type: none"> <li>1. Проверить электрические соединения.</li> <li>2. Проверить, включен ли мотор.</li> <li>3. Проверить розетку, есть ли в ней напряжение.</li> </ol>
Не горит лампа	<ol style="list-style-type: none"> <li>1. Проверить электрические соединения.</li> <li>2. Проверить выключатель лампы.</li> <li>3. Проверить розетку, есть ли в ней напряжение.</li> <li>4. Проверить саму лампу.</li> </ol>
Уменьшилась производительность вытяжки	<ol style="list-style-type: none"> <li>1. Проверить алюминиевый фильтр (жироуловитель).</li> <li>2. Проверить трубу выхода воздуха.</li> <li>3. Проверить угольный фильтр.</li> </ol>
Вытяжка стала работать громче	<ol style="list-style-type: none"> <li>1. Проверить алюминиевый фильтр (жироуловитель).</li> <li>2. Проверить трубу выхода воздуха.</li> </ol>
Слабый поток воздуха в режиме рециркуляции	<ol style="list-style-type: none"> <li>1. Проверить алюминиевый фильтр (жироуловитель).</li> <li>2. Проверить угольный фильтр.</li> </ol>

Если после этих проверок вытяжка всё ещё не работает, обратитесь в ближайший сервисный центр.





## ПЕРЕД ОБРАЩЕНИЕМ В СЕРВИСНЫЙ ЦЕНТР

Пожалуйста, в случае возникновения неисправностей ознакомьтесь с информацией, приведённой в разделе **«Поиск и устранение неисправностей»**. Возможно, содержащиеся в ней советы помогут решить возникшие проблемы. При обнаружении неисправностей в процессе эксплуатации необходимо обратиться в специализированный сервисный центр.

В течение гарантийного срока неисправности устраняются авторизованным сервисным центром. В случаях вмешательства других сервисных организаций действие гарантии прекращается.

При необходимости проведения ремонтных работ отключите изделие от сети, переложите содержимое в другое место и наберите номер единой справочной службы: **8-800-700-12-25** (звонок по России бесплатный), либо свяжитесь с продавцом. Будьте готовы предоставить необходимую информацию по приобретённому Вами прибору, а именно – характер неисправности, номер модели, серийный номер и дату покупки.

## УТИЛИЗАЦИЯ



Устройство по окончании срока службы может быть утилизировано отдельно от обычного бытового мусора. Его можно сдать в специальный пункт приема электронных приборов и электроприборов на переработку. Материалы перерабатываются в соответствии с их классификацией. Сдав это устройство по окончании его срока службы на переработку, Вы внесете большой вклад в защиту окружающей среды. Список пунктов приема электронных приборов и электроприборов на переработку Вы можете получить в муниципальных органах государственной власти.

**⚠ ПРЕДУПРЕЖДЕНИЕ! Упаковочный материал может быть опасен для детей!**

Для утилизации упаковки и самого устройства обратитесь в центр сбора вторсырья. После этого отрежьте сетевой кабель и сломайте механизм закрывания двери. Картонная упаковка изготовлена из вторсырья и должна утилизироваться в центре сбора макулатуры. Соблюдая правила утилизации изделия, вы поможете предотвратить причинение ущерба окружающей среде и здоровью людей, который возможен вследствие неподобающего обращения с подобными отходами.

За более подробной информацией об утилизации изделия просьба обращаться к местным властям, в службу по вывозу и утилизации отходов или в магазин, в котором вы приобрели изделие.

## УСЛОВИЯ ГАРАНТИЙНЫХ ОБЯЗАТЕЛЬСТВ

### Уважаемый покупатель!

Настоящий документ не ограничивает определенные законом права потребителей, но дополняет и уточняет оговоренные законом обязательства, предполагающие наличие соглашения сторон либо договора.

Внимательно ознакомьтесь с гарантийным талоном и проследите, чтобы он был правильно заполнен и имел штамп Продавца. При отсутствии штампа Продавца и даты продажи (либо кассового чека с датой продажи) гарантийный срок изделия исчисляется с даты производства изделия.

Запрещается вносить в Гарантийный талон какие-либо изменения, а также стирать или переписывать какие-либо указанные в нем данные.

Тщательно проверьте внешний вид изделия и его комплектность. Все претензии по внешнему виду и комплектности изделия предъявляйте Продавцу при покупке изделия.

Срок службы изделий HIBERG составляет 5 лет со дня продажи через розничную торговую сеть. В течение этого времени изготовитель обеспечивает потребителю возможность использования товара по назначению, а также выпуск и поставку запасных частей в торговые и ремонтные предприятия.

Гарантийный срок – 1 (один) год со дня продажи через розничную торговую сеть, но не более 3-х (трёх) лет от даты производства. Месяц и год изготовления зашифрованы в серийном номере и указан на технической этикетке.

### ГАРАНТИЙНЫЙ РЕМОНТ НЕ ОСУЩЕСТВЛЯЕТСЯ В СЛУЧАЯХ:

- если изделие использовалось в целях, не соответствующих прямому назначению;
- если неисправность явилась следствием небрежной эксплуатации, неправильной транспортировки или условий хранения, вследствие чего изделие имеет механические повреждения;
- если выход из строя произошёл в результате естественного износа комплектующих;
- если имеются повреждения, причиной которых стало попадание внутрь изделия посторонних предметов, жидкости и т.д.;
- если обнаружены доказательства самостоятельного вскрытия изделия или его ремонт вне гарантийного сервисного центра;
- при неисправностях, возникших из-за перегрузки, повлекшей за собой деформацию или выход из строя внутренних механизмов, а также

- вследствие скачков или несоответствия напряжения электросети;
- если произошел естественный износ внешнего покрытия, пластиковых и металлических деталей и других материалов, не участвующих в непосредственной механической работе изделия.

## **СТОИМОСТЬ РЕМОНТА ОПЛАЧИВАЕТСЯ ПОКУПАТЕЛЕМ, ЕСЛИ:**

- гарантийный период закончился;
- гарантия не распространяется на данный вид неисправности;
- для определения вида поломки требуется экспертиза, в результате которой доказано, что гарантия не распространяется на данный вид неисправности.

## **СЕРВИСНЫЕ ЦЕНТРЫ «HIBERG»**

Компания-производитель оставляет за собой право без предварительного уведомления вносить изменения в список авторизованных сервисных центров, включая изменения адресов и существующих телефонов.

Если у Вас возникли вопросы по гарантийному сервисному обслуживанию либо Вы хотите приобрести запчасти или комплектующие к продукции HIBERG, обратитесь в любой авторизованный сервисный центр или же позвоните по единому номеру телефона сервисной службы:

**8-800-700-12-25**

(звонок по России бесплатный)

### **При обращении в сервисный центр, пожалуйста, сообщите:**

1. Характер неисправности (как можно точнее).
2. Номер модели.
3. Серийный номер.
4. Имя Покупателя, адрес, номер телефона.
5. Дату покупки.
6. Удобную дату для визита специалиста.

**Изготовитель:** Wuhu Midea Smart Kitchen Appliances Manufacturing Co., Ltd. / Foshan Shunde Midea Washing Appliances MFG Co., Ltd.

**Адрес:** КИТАЙ, No. 20 Gangqian road, Beijiao, Shunde District, Foshan, Guangdong; КИТАЙ, West Side of 3F, Office Building 5, New Energy & Material Cluster, Fuzhou Road, Jiangbei Central District, Wuhu City; КИТАЙ, Wanchun East Road, Economic and Technological Development Zone, Wuhu City, Anhui Province

**Импортер:** ООО «Интер-Трейд», 347800, Россия, Ростовская область, г. Каменск-Шахтинский, ул. Ворошилова, 152. E-mail: info@hiberg.ru

Месяц и год изготовления зашифрованы в серийном номере и указаны

на технической этикетке.

Пример расшифровки серийного номера:

MVMF6091B0921P1S0001, где

VMF6091B – наименование модели

0921 – месяц и год изготовления

P1 – номер партии

S0001 – индивидуальный номер



www.hiberg.ru



Изготовлено в Китае

**По коммерческим вопросам, а также вопросам сотрудничества обращайтесь по телефону: +7 (863) 203-71-01.**



# ГАРАНТИЙНЫЙ ТАЛОН

Талон действителен при наличии всех штампов и отметок

Модель № \_\_\_\_\_

Дата приобретения: \_\_\_\_\_

Серийный номер: \_\_\_\_\_

ФИО и телефон покупателя: \_\_\_\_\_

Наименование и юридический адрес организации продавца: \_\_\_\_\_

Подпись продавца: \_\_\_\_\_

Печать продающей организации: \_\_\_\_\_

Данные отрывные купоны заполняются представителем сервисного центра, производящего ремонт изделия. После ремонта данный гарантийный талон (за исключением заполненного отрывного купона) должен быть возвращен Владельцу.

## Купон №1

Модель № \_\_\_\_\_

Серийный номер: \_\_\_\_\_

Дата поступления в ремонт: \_\_\_\_\_

Дата выдачи прибора: \_\_\_\_\_

Вид ремонта: \_\_\_\_\_

М.П.

## Купон №2

Модель № \_\_\_\_\_

Серийный номер: \_\_\_\_\_

Дата поступления в ремонт: \_\_\_\_\_

Дата выдачи прибора: \_\_\_\_\_

Вид ремонта: \_\_\_\_\_

М.П.

## Купон №3

Модель № \_\_\_\_\_

Серийный номер: \_\_\_\_\_

Дата поступления в ремонт: \_\_\_\_\_

Дата выдачи прибора: \_\_\_\_\_

Вид ремонта: \_\_\_\_\_

М.П.





# HIBERG

THE PRIME CHOICE



■ Холодильники



■ Стиральные машины



■ Морозильные камеры



■ Посудомоечные  
машины



■ Вытяжки



■ СВЧ



■ Варочные  
поверхности



■ Кулеры



■ Телевизоры



■ Мясорубки



■ Планетарные  
миксеры



■ Блендеры



■ Духовые шкафы



■ Вентиляторы  
с увлажнителем воздуха



■ Мультиварки

Присоединяйтесь к нам в социальных сетях:



В них вы можете подробно ознакомиться с ассортиментом бренда HIBERG, найти интересующую информацию по технике, посмотреть видеообзоры на понравившийся товар, принять участие в конкурсах и розыгрышах, а также быть в курсе последних акций и новинок!

8-800-700-12-25  
[www.hiberg.ru](http://www.hiberg.ru)